

Absperrklappe mit Handhebel, Typ LT, PN 16

9942

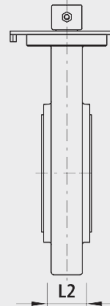
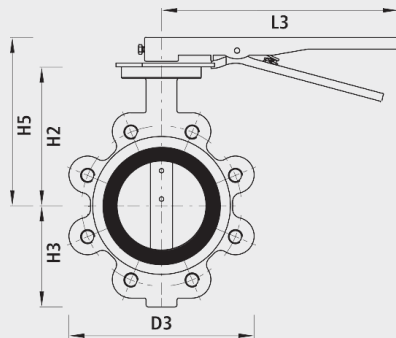

Anwendung

- Für Wasser bis max. 40 °C
- Einteiliges Gehäuse für den Einbau an die Flanschen nach DIN 2501, PN 10 oder PN 16.

Eigenschaften







- Die Klappenscheibe ist zentrisch gelagert und strömungsgünstig ausgebildet sowie in beide Durchflussrichtungen dicht schliessend.
- Flanschen-Anschlussmasse
 - nach DIN EN 1092-2
 - DN 40 bis DN 150: PN 10 / 16
 - DN 200 bis DN 400: PN 10 oder PN 16, bei Bestellung angeben
 - DN 65: 4-Loch-Flansch

Werkstoff

- Gehäuse: EN-JS 1030 (GGG 40)
- Scheibe: INOX 1.4408
- Welle: INOX 1.4005, mit Scheibenfeder
- Sitz: EPDM
- EWS-Beschichtung nach GSK, RAL-GZ 662, innen und aussen nach DIN 30677

Einbau und Montage

- Keine zusätzlichen Dichtungen verwenden.
- Die Klappe kann als End-Armatur verwendet werden.
- Direkte Verbindung mit Bördelflansch funktioniert nicht

	DN	PN (bar)	L2 (mm)	L3 (mm)	D3 (mm)	H2 (mm)	H3 (mm)	H5 (mm)	Gewicht (kg)	NPK-Nr. 411	BIM / CAD
9942040000	40	16	36	267	115	130	65	164	3.700	831235	
9942050000	50	16	46	267	118	124	78	157	4.900	831236	
9942065000	65	16	49	267	164	134	88	167	6.600	831237	
9942080000	80	16	49	267	183	141	98	174	7.400	831238	
9942100000	100	16	56	267	206	156	110	189	7.500	831239	
9942125000	125	16	59	267	240	170	128	203	11.500	831241	
9942150000	150	16	59	267	268	186	143	219	12.500	831242	
9942200000	200	10	65	353	335	218	180	258	24.400	831243	
9942201000	200	16	65	353	335	218	180	258	24.400	831243	
9942250000	250	10	73	353	398	249	205	289	29.700	831244	