

Spitzend-/Steckmuffen-Schieber BLS® mit Schweissraupe, PN 16

4027

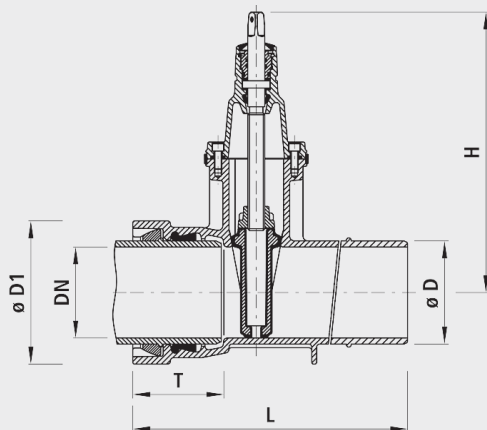

Anwendung

- Die BLS®-Muffe kann für Rohre mit Schweissraupen verwendet werden, welche mittels Riegel Schubgesichert werden. Benützt man z.B. eine TYTON-SIT-Dichtung, lässt sich das Formstück auch für sämtliche Steckmuffen-Rohre verwenden. Ausführung der Armaturen in der bewährten E3- Schieber-Technologie. Sämtliche BLS®-Armaturen und -Formstücke sind serienmässig mit TYTON-Dichtungen für Wasser ausgerüstet.

Eigenschaften

- Betriebstemperatur - max. 40 °C
- Druckstufe PN 16

Schubsicherung







- Schubsicherungsriegel oder Klemmring für Rohrende mit Schweissraupe (Nr. 5910)

Werkstoff

- Gehäuse
 - Sphäroguss EN-GJS-400 (GGG 40)
 - EWS-Beschichtung nach GSK, RAL-GZ 662, Schichtdicke min. 250 µm
- Steckmuffen
 - nach DIN 28603
- Dichtungen
 - EPDM
 - KTW- und W 270-Zulassung

Achtung

- Schubsicherungen sind nicht im Lieferumfang enthalten.

	DN	ø D	PN (bar)	H (mm)	L (mm)	T (mm)	ø D1 (mm)	Gewicht (kg)	NPK-Nr. 411	NPK-Nr. 412	BIM / CAD
4027080000	80	98	16	313	422	127	156	20.500	812218	811521	
4027100000	100	118	16	343	440	135	178	24.500	812219	811522	
4027125000	125	144	16	421	494	143	208	37.500	812221	811523	
4027150000	150	170	16	433	513	150	235	44.500	812222	811524	
4027200000	200	222	16	541	535	160	295	72.000	812223	811525	
4027250000	250	274	16	649	577	165	356	114.000	812224	811526	
4027300000	300	326	16	731	638	170	414	168.000	812225	811527	