

## Flangia a due camere per tubi in acciaio, antisfilamento, PN 16

7150

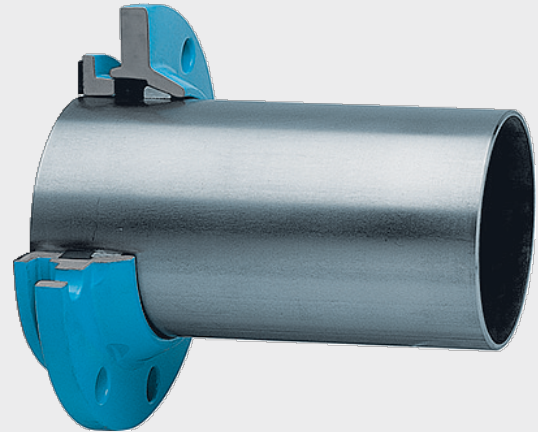
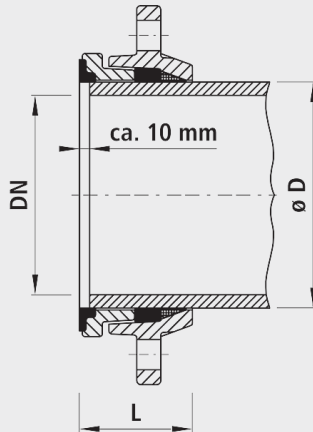

### Applicazione

- La tecnica con flangia a due camere risolve i problemi di collegamento e transizione di qualsiasi natura. Viene impiegata in tutti gli ambiti della costruzione di tubazioni. In caso di variazioni dalle ampiezze nominali standard sono possibili dei modelli speciali su richiesta

### Caratteristiche

- Tenuta ermetica sicura
- Montaggio facile e rapido
- Smontabile in qualsiasi momento
- Quote di accoppiamento-flangia
  - secondo DIN EN 1092-2
  - DN 25 a DN 150: PN 10 / 16
  - DN 200 a DN 600: PN 10 oppure 16; indicare nell'ordine
- Temperatura di esercizio – max. 40 °C

### Montaggio e installazione











- Tagliare l'estremità del tubo perpendicolarmente, non smussarla.
- Infilare la flangia e l'anello di serraggio sul tubo liscio. Spingere l'intera flangia verso la controflangia facendo sporgere l'anello di serraggio di circa 10 mm dall'estremità del tubo. Stringere le viti saldamente a croce. Ripetere l'operazione di serraggio finché tutte le viti sono serrate saldamente e il collegamento è a tenuta ermetica.

### Materiale

- – Ghisa sferoidale EN-GJS-400 (GGG 40)
- – Rivestimento in EWS secondo GSK, RAL-GZ 662, spessore dello strato min. 250 µm

### Attenzione

- Non utilizzare guarnizioni flangiate supplementare.
- Tolleranza del tubo (vedi capitolo i)
- Non utilizzare per tubi in acciaio altolegato e in acciaio al cromo, poiché non è garantito l'antisfilamento!
- Rispettare la lunghezza delle viti

	DN	ø D (mm)	PN (bar)	L (mm)	Peso (kg)	N° CPN 411	N° CPN 412	BIM / CAD
7150050060	50	60	16	60	2.800	278276	273318	
7150065076	65	76	16	60	3.600	278277	273319	
7150080089	80	89	16	65	3.900	278278	273321	
7150100108	100	108	16	70	4.700	278279	273322	
7150100114	100	114	16	70	4.500	278279	273322	
7150125133	125	133	16	70	5.800	278281	273323	
7150150159	150	159	16	75	7.800	278282	273324	
7150150168	150	168	16	75	7.300	278282	273324	
7150200219	200	219	10	80	10.000	278283	273335	
7150201219	200	219	16	80	10.000	278283	273345	

L = Lunghezza montata