

Vanne de réduction de pression

1500

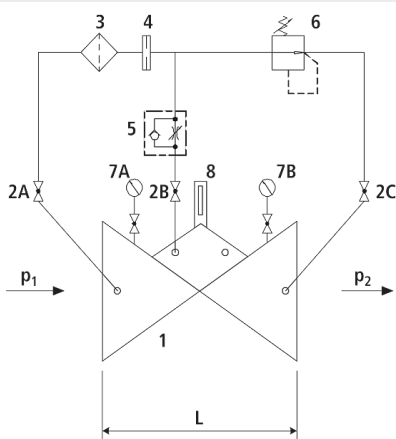
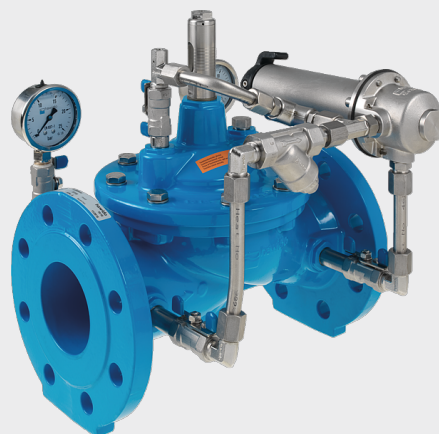
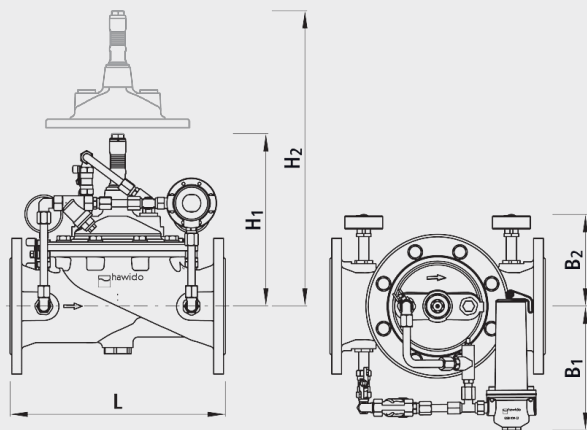

Composants

- 1: Vanne principale
- 2: Robinet à bille (A, B, C)
- 3: Filtre
- 4: Diaphragme
- 5: Vanne d'étranglement anti-retour
- 6: Vanne de commande
- 7: Manomètre avec robinet à bille (A, B)
- 8: Indicateur de position optique (option: indicateur de position électrique, limiteur d'ouverture)

Remarques techniques

- La vanne Hawido est une vanne à membrane à fonctionnement hydraulique.
- La pulpart des vannes fonctionnent uniquement avec l'énergie hydraulique sans aucune énergie externe.

Application

- Application pour l'eau potable (autres fluides sur demande)
- Réduction de pression pour alimentation de réseau
- Alimentation d'urgence dans un deuxième réseau (liaisons de réseau)

Mode de fonctionnement

- La vanne de réduction de pression réduit une pression d'entrée variable à une pression de sortie constante. Une pression d'entrée et un débit variables n'ont pas d'effet sur la pression de sortie réglée. La pression de sortie est réglable de 1.5 à 12 bar (exécution standard).

Information produit

- Pour le dimensionnement de la vanne, nous avons besoins des informations suivantes:
- Pression d'entrée maximale et minimale (conditions de pression statiques et dynamiques)
- Pression de sortie souhaitée
- Débits maximum et minimum
- Eventuel besoin d'eau d'incendie
- Diamètres et longueurs de conduites présents
- Type de vanne (droite ou coudée)
- Bases de calcul, informations sur les pertes de charge et caractéristiques de la vanne, voir à la fin du chapitre E.

Exécution

- Exécution selon DIN EN 1074
- Longueur selon DIN EN 558
- Dimensions des brides selon DIN 1092-2, jusqu'à PN 25 DN 300
- Échelons de pression: PN 10 ou PN 16 jusqu'à DN 300, PN 25 jusqu'à DN 200, haut pressions sur demande
- Diamètres nominaux DN 50, DN 80, DN 100 et DN 150 disponible en exécution equerre
- Diamètres nominaux 1 1/2" et 2" avec raccord fileté (taraudage)
- Température du fluide jusqu'à 40°C

Installation et montage



















- Des vannes d'arrêt doivent être montées des deux côtés de la vanne et un filtre doit être monté à l'entrée de la vanne. Suivant la situation de montage, il faut prévoir une pièce d'insertion/d'extension et une aération/purge.

Avantage

- Siège inox sans entretien
- Siège monté pressé
- revêtement époxy (EWS) selon RAL GSK

Attention

- La dimension H1 avec indicateur électrique de position et limiteur d'ouverture est plus élevée de 110 mm jusqu'à DN 100 et de 130 mm pour DN 125 à DN 300.

	DN	PN (bar)	L (mm)	B1 (mm)	B2 (mm)	H1 (mm)	H2 (mm)	KVS l/min.	Poids (kg)	N° CAN 411	BIM / CAD
1500007000	1 1/2"	16	210	190	160	220	400	315	13.000		
1500007025	1 1/2"	25	210	190	160	220	400	315	13.000		
1500008000	2"	16	210	190	160	220	400	460	13.000		
1500008025	2"	25	210	190	160	220	400	460	13.000		
1500040000	40	16	200	190	160	220	400	315	15.000	833115	
1500040025	40	25	200	190	160	220	400	315	15.000		
1500050000	50	16	230	190	160	220	400	506	16.200	833116	
1500050025	50	25	230	190	160	220	400	506	15.950		
1500065000	65	16	290	190	160	240	400	725	21.200	833117	
1500065025	65	25	290	190	160	240	400	725	20.700		
1500080000	80	16	310	190	180	250	400	1200	27.600	833118	
1500080025	80	25	310	190	180	250	400	1200	26.600		
1500100000	100	16	350	220	200	280	400	2150	35.400	833119	
1500100025	100	25	350	220	200	280	400	1770	34.600		
1500125000	125	16	400	230	210	360	500	2955	52.200	833141	
1500125025	125	25	400	230	210	360	500	2955	50.600		
1500150000	150	16	480	250	220	400	500	4960	76.200	833142	
1500150025	150	25	480	250	220	400	500	4960	76.000		
1500200000	200	10	600	260	250	450	500	7640	113.650		
1500200016	200	16	600	260	250	450	500	7640	113.650	833143	
1500200025	200	25	600	260	250	450	500	7640	113.650	833163	
1500250000	250	10/16	730	320	270	520	600	11600	165.000		
1500300000	300	10/16	850	420	280	510	600	24600	390.000		