

Vanne à embouts PE à souder, PN 16

4810

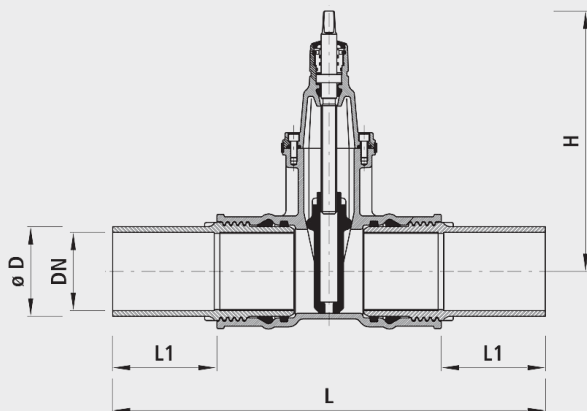

Application









- Les robinetteries PE à souder peuvent être raccordées fermement avec des manchons électrosoudé, des soudages bout à bout par électro-soudage ou des raccords par serrage mécanique.
- Les embouts sont vissés fermement dans le corps de robinetterie avec double joint (joint à lèvre, joint O-Ring) et bague d'appui.
- Les embouts PE à souder peuvent être remplacés individuellement sur les vannes.
- Convient pour tous les tube PE. La mise en œuvre se réfère aux directives de la VKR (Association suisse des matières plastiques, Aarau).
- Les embouts PE peuvent être rempalcés au besoin ou en cas de transformation. Les robinetteries sont de ce fait réutilisables si un embout PE est défectueux.

Caractéristiques

- Température de service - max. 40 °C
- Pression PN 16

Matière

- Tourné à SDR 17, sur demande (n° 4811)
- Corps
 - Fonte sphéroïdale EN-GJS-400 (GGG 40)
 - Revêtement EWS selon GSK, RAL-GZ 662, épaisseur de couche min. 250 μm
- Joints
 - O-Ring: EPDM
 - Joint de manchon: EPDM
- Embout à souder
 - Standard: PE 100, SDR 11
 - Sur demande: tournée à SDR 17
- Bague d'appui
 - INOX

		DN	ø D	PN (bar)	H (mm)	L (mm)	L1 (mm)	Perçage- ø max. (mm)	Poids (kg)	N° CAN 411	N° CAN 412	BIM / CAD
4810032032	x	1"	32	16	160	505	160	20	3.200	814112	813211	
4810040040	x	1 1/4"	40	16	190	535	160	27	5.000	814113	813212	
4810050050	x	1 1/2"	50	16	195	570	165	32	5.700	814114	813213	
4810050063		50	63	16	234	650	185	41	11.500	814115	813214	
4810065075		65	75	16	305	660	180	53	17.000	814116	813215	
4810080090		80	90	16	313	670	180	64	19.000	814117	813216	
4810100110		100	110	16	343	710	185	79	26.000	814118	813217	
4810100125		100	125	16	343	755	180	93	30.500	814119	813218	
4810125140		125	140	16	421	780	180	105	31.500	814121	813221	
4810125160	o	125	160	16	421	860	220	118	52.200	814122	813222	
4810150160		150	160	16	433	790	180	119	50.500	814122	813222	
4810150180		150	180	16	433	810	175	135	57.500	814123	813223	
4810150200	o	150	200	16	433	1170	370	135	57.000	814124	813224	
4810200200		200	200	16	541	900	190	161	88.000	814124	813224	
4810200225		200	225	16	541	900	190	170	90.000	814125	813225	
4810200250	o	200	250	16	541	1040	280		92.000	814126	813226	
4810250280	o	250	280	16	649	1100	260		137.000	814127	813227	
4810250315	o	250	315	16	649	1560	480		151.000	814128	813228	
4810300315	o	300	315	16	731	1240	280		207.000	814128	813228	
4810300355	o	300	355	16	731	1240	280		211.000			

x = utiliser les garnitures de branchement.

o = combinaison de vanne BAIO® (n° 4500) et embout PE à souder (n° 4520)