

Zweikammer-Flansch für Stahlrohre, schubsicher, PN 16

7150

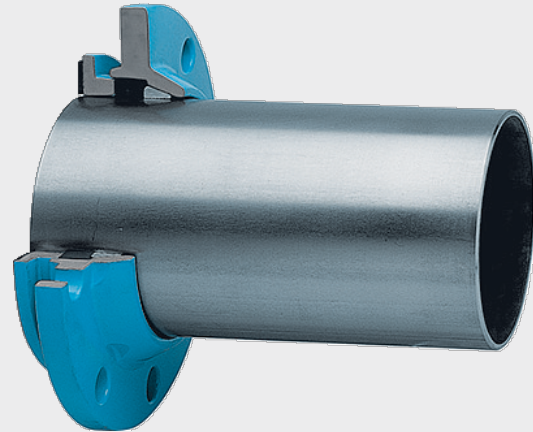
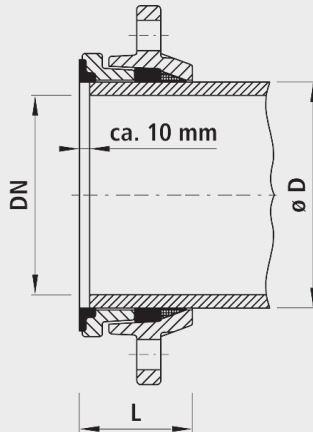

Anwendung

- Die Zweikammerflansch-Technik löst Verbindungs- und Übergangsprobleme aller Art. Sie ist für alle Bereiche des Rohrleitungsbaus einsetzbar. Bei Abweichungen von Normnennweiten sind auf Anfrage auch Sonderanfertigungen möglich.

Eigenschaften

- Sichere Abdichtung
- Schnelle und einfache Montage
- Jederzeit demontierbar
- Flanschen-Anschlussmasse
 - nach DIN EN 1092-2
 - DN 25 bis DN 150: PN 10 / 16
 - DN 200 bis DN 600: PN 10 oder 16, bei Bestellung angeben
- Betriebstemperatur – max. 40 °C

Einbau und Montage











- Das Rohrende rechtwinklig abschneiden, nicht anschrägen.
- Den Flansch sowie den Druckring auf das glatte Rohrende schieben. Den kompletten Flansch zum Gegenflansch schieben, wobei der Druckring mit Dichtung das Rohrende ca. 10 mm überragen soll. Die Schrauben über Kreuz festziehen. Anziehvorgang so oft wiederholen, bis alle Schrauben fest angezogen sind und die Verbindung dicht ist.

Werkstoff

- – Sphäroguss EN-GJS-400 (GGG 40)
- – EWS-Beschichtung nach GSK, RAL-GZ 662, Schichtdicke min. 250 µm

Achtung

- Keine zusätzliche Flanschdichtungen verwenden.
- Rohrtoleranz (siehe Kapitel i)
- Nicht für hochlegierte Stahl- und Chromstahlrohre verwendbar, da die Schubsicherung nicht gewährleistet ist!
- Schraubenlänge beachten

	DN	ø D (mm)	PN (bar)	L (mm)	Gewicht (kg)	NPK-Nr. 411	NPK-Nr. 412	BIM / CAD
7150050060	50	60	16	60	2.800	278276	273318	
7150065076	65	76	16	60	3.600	278277	273319	
7150080089	80	89	16	65	3.900	278278	273321	
7150100108	100	108	16	70	4.700	278279	273322	
7150100114	100	114	16	70	4.500	278279	273322	
7150125133	125	133	16	70	5.800	278281	273323	
7150150159	150	159	16	75	7.800	278282	273324	
7150150168	150	168	16	75	7.300	278282	273324	
7150200219	200	219	10	80	10.000	278283	273335	
7150201219	200	219	16	80	10.000	278283	273345	

L = Länge montiert