

Druckreduzierventil

1500

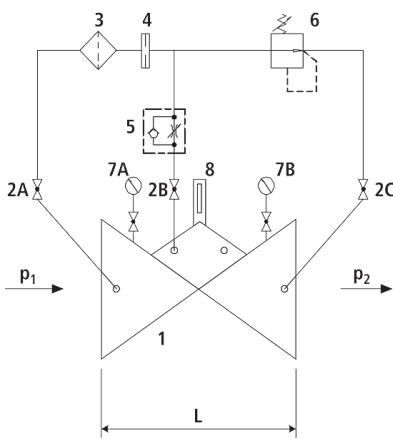
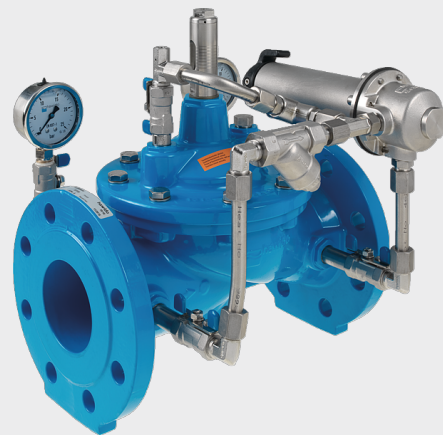
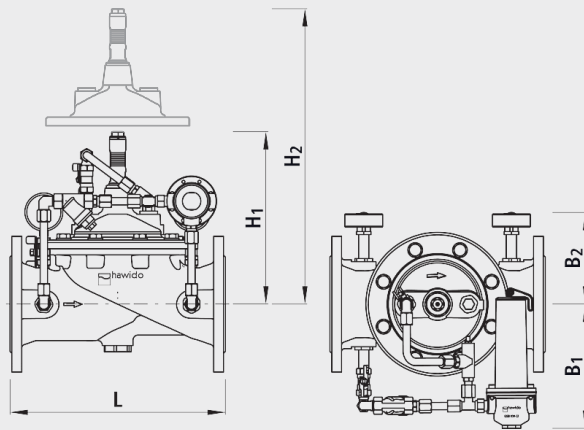

Bestandteile

- 1: Hauptventil
- 2: Kugelhahn (A, B, C)
- 3: Filter
- 4: Blende
- 5: Drossel-Rückschlagventil
- 6: Steuerventil
- 7: Manometer mit Kugelhahn (A, B)
- 8: Optischer Stellungsanzeiger (Option: Elektrischer Stellungsanzeiger, Öffnungsbegrenzer)

Technische Merkmale

- Das Hauptventil ist ein hydraulisch arbeitendes Membranventil. Die Arbeitsenergie ist das Eigenmedium.
- Die meisten Ventiltypen arbeiten rein hydraulisch ohne jegliche Fremdenergie.

Anwendung

- Anwendung im Trinkwasserbereich (andere Medien auf Anfrage)
- Druckreduzierung für eine Netzeinspeisung
- Noteinspeisung in ein zweites Netz (Netzverbindungen)

Funktionsweise

- Das Druckreduzierventil reduziert einen variablen Eingangsdruck auf einen konstanten Ausgangsdruck. Schwankender Eingangsdruck und Durchfluss haben keine Auswirkungen auf den geregelten Ausgangsdruck. Der Ausgangsdruck ist im Bereich von 1.5 bis 12 bar (Standardausführung) einstellbar.

Produkthinweis

- Für die Dimensionierung des Ventils bitten wir um folgende Angaben:
- Maximaler und minimaler Eingangsdruck (statische und dynamische Druckverhältnisse)
- Gewünschter Ausgangsdruck
- Maximale und minimale Durchflussmengen
- Allfälliger Löschwasserbedarf
- Vorhandene Leitungsdurchmesser und Leitungslängen
- Bauart des Ventils (gerade oder Winkel-Ausführung)
- Berechnungsgrundlagen, Angaben zu Druckverlusten und Ventilkennwerte siehe am Ende des Kapitels E.

Ausführung

- Ausführung nach DIN EN 1074
- Baulänge nach DIN EN 558
- Flanschenmasse nach DIN 1092-2, bis PN 25 DN 300
- Druckstufen: PN 10 oder PN 16 bis DN 300, PN 25 bis DN 200, höhere Drücke auf Anfrage
- Nennweiten DN 50, DN 80, DN 100 und DN 150 in Winkelausführung erhältlich
- Nennweiten 1 1/2" und 2" mit Gewindeanschluss (Innengewinde)
- Mediumtemperatur bis 40°C

Einbau und Montage



















- Beidseits des Ventils müssen Absperrschieber und auf der Ventileingangsseite ein Schmutzfänger eingebaut werden. Je nach Einbausituation sind auch ein Ein-/Ausbaustück und eine Be- und Entlüftung vorzusehen.

Vorteile

- Wartungsfreier nichtrostender Sitz
- Eingepresster Sitz
- EWS-Beschichtung nach RAL GSK

Achtung

- Mass H1 ist mit elektr. Stellungsanzeiger und Öffnungsbegrenzer um 110 mm höher bis DN 100 und 130 mm höher bei DN 125 bis DN 300.

	DN	PN (bar)	L (mm)	B1 (mm)	B2 (mm)	H1 (mm)	H2 (mm)	KVS l/min.	Gewicht (kg)	NPK-Nr. 411	BIM / CAD
1500007000	1 1/2"	16	210	190	160	220	400	315	13.000		
1500007025	1 1/2"	25	210	190	160	220	400	315	13.000		
1500008000	2"	16	210	190	160	220	400	460	13.000		
1500008025	2"	25	210	190	160	220	400	460	13.000		
1500040000	40	16	200	190	160	220	400	315	15.000	833115	
1500040025	40	25	200	190	160	220	400	315	15.000		
1500050000	50	16	230	190	160	220	400	506	16.200	833116	
1500050025	50	25	230	190	160	220	400	506	15.950		
1500065000	65	16	290	190	160	240	400	725	21.200	833117	
1500065025	65	25	290	190	160	240	400	725	20.700		
1500080000	80	16	310	190	180	250	400	1200	27.600	833118	
1500080025	80	25	310	190	180	250	400	1200	26.600		
1500100000	100	16	350	220	200	280	400	2150	35.400	833119	
1500100025	100	25	350	220	200	280	400	1770	34.600		
1500125000	125	16	400	230	210	360	500	2955	52.200	833141	
1500125025	125	25	400	230	210	360	500	2955	50.600		
1500150000	150	16	480	250	220	400	500	4960	76.200	833142	
1500150025	150	25	480	250	220	400	500	4960	76.000		
1500200000	200	10	600	260	250	450	500	7640	113.650		
1500200016	200	16	600	260	250	450	500	7640	113.650	833143	
1500200025	200	25	600	260	250	450	500	7640	113.650	833163	
1500250000	250	10/16	730	320	270	520	600	11600	165.000		
1500300000	300	10/16	850	420	280	510	600	24600	390.000		