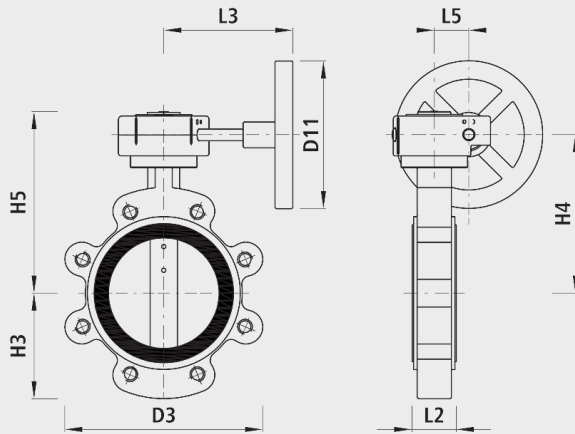

## Absperklappe mit Getriebe, Typ LT, PN 16

9943

**Anwendung**

- Für Wasser bis max. 40 °C
- Einteiliges Gehäuse für den Einbau an die Flanschen nach DIN 2501, PN 10 oder PN 16.

**Eigenschaften**

- Die Klappenscheibe ist zentrisch gelagert und strömungsgünstig ausgebildet sowie in beide Durchflussrichtungen dicht schliessend.
- Flanschen-Anschlussmasse
  - nach DIN EN 1092-2
  - DN 40 bis DN 150: PN 10 / 16
  - DN 200 bis DN 400: PN 10 oder PN 16, bei Bestellung angeben
  - DN 65: 4-Loch-Flansch

**Werkstoff**













- Gehäuse: EN-JS 1030 (GGG 40)
- Scheibe: INOX 1.4408
- Welle: INOX 1.4005, mit Scheibenfeder
- Sitz: EPDM
- EWS-Beschichtung nach GSK, RAL-GZ 662, innen und aussen nach DIN 30677

**Einbau und Montage**

- Keine zusätzlichen Dichtungen verwenden.
- Die Klappe kann als End-Armatur verwendet werden.
- Direkte Verbindung mit Bördelflansch funktioniert nicht

**Achtung**

- Grössere Dimensionen auf Anfrage

	DN	PN (bar)	L2 (mm)	L3 (mm)	L5	D3 (mm)	D11	H3 (mm)	H4 (mm)	H5 (mm)	Gewich t (kg)	NPK-Nr. 411	BIM / CAD
9943040000	40	16	36	128	44	115	125	65	156	181	3.900	831215	
9943050000	50	16	46	128	44	118	125	78	150	175	5.800	831216	
9943065000	65	16	49	128	44	164	125	88	160	185	7.400	831217	
9943080000	80	16	49	128	44	183	125	98	167	192	8.400	831218	
9943100000	100	16	56	137	53	206	125	110	186	219	8.600	831219	
9943125000	125	16	59	137	53	240	125	128	200	233	12.400	831221	
9943150000	150	16	59	153	53	268	200	143	216	249	15.100	831222	
9943200000	200	10	65	153	53	335	200	180	248	281	27.700	831223	
9943201000	200	16	65	153	53	335	200	180	248	281	27.700	831223	
9943250000	250	10	73	192	62	398	200	205	284	326	33.500	831224	
9943251000	250	16	73	192	62	398	200	205	284	326	33.500	831224	
9943300000	300	10	83	218	62	465	250	250	320	362	59.000	831225	
9943301000	300	16	83	218	62	465	250	250	320	362	59.000	831225	